



# *Analisi di una piastra forata*

Politecnico di Milano  
Dipartimento di Ingegneria  
Aerospaziale

Corso di Progetto Aerospaziale  
Esercitazione 3

Marco Morandini  
[morandini@aero.polimi.it](mailto:morandini@aero.polimi.it)  
Andrea Parrinello  
[parrinello@aero.polimi.it](mailto:parrinello@aero.polimi.it)  
Alessandro De Gaspari  
[degaspari@aero.polimi.it](mailto:degaspari@aero.polimi.it)

L. Cavagna e A. Scotti

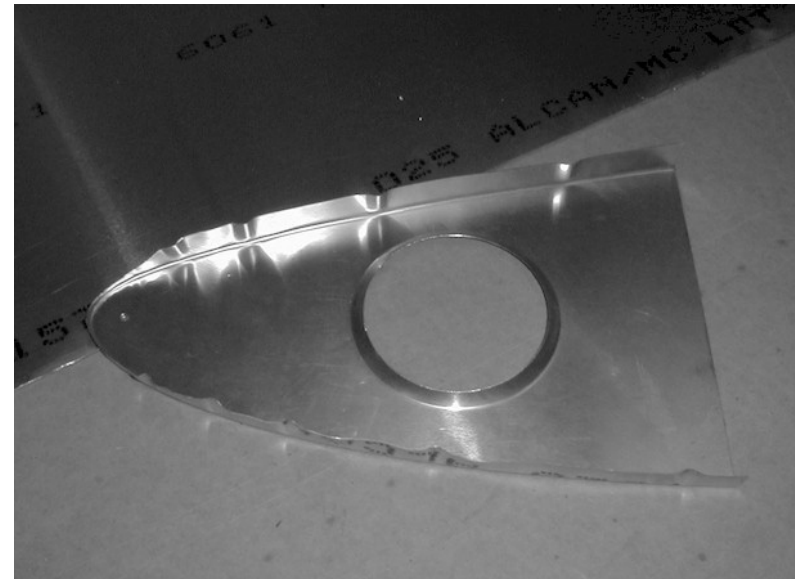

# Dati problema

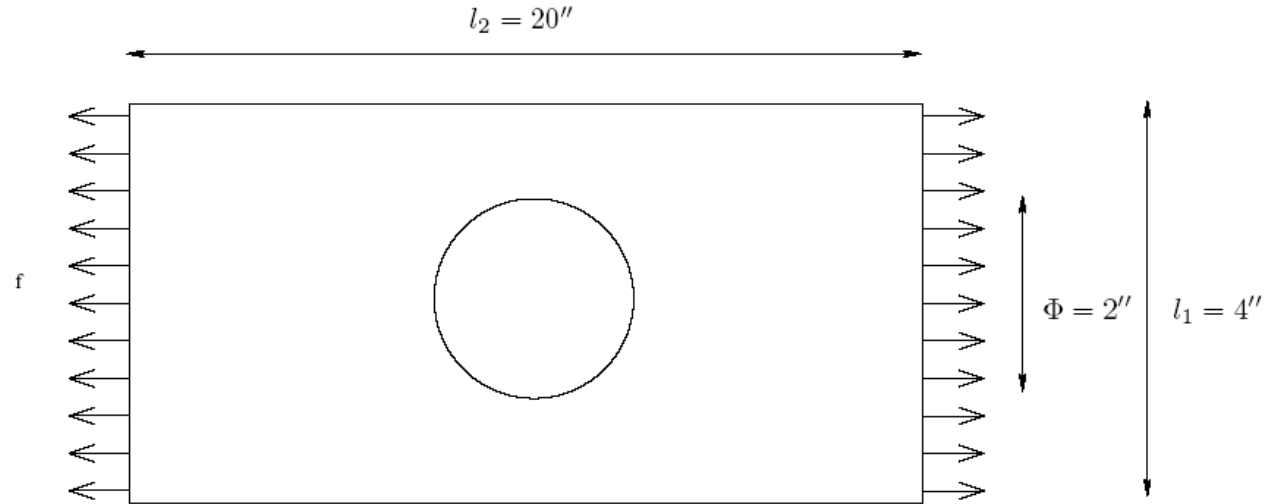

**Materiale:**

lega leggera AL

$E = 69 \text{ GPa}$

$N = 0.33$

$R = 2810 \text{ Kg m}^{-3}$

Spessore  $t = 1 \text{ mm}$

Carico assiale distribuito:  
 $10 \text{ Kg}_f/\text{mm}$

# Semplificazione dell'analisi

- E' possibile notare una doppia simmetria lungo gli assi coordinati
- Data la semplicità del carico è possibile ricondursi allo studio di solamente un quarto di struttura
- Questo a patto di introdurre correttamente dei vincoli cinematici di compatibilità che tengano conto dell'effetto sul modello ridotto della restante porzione di struttura

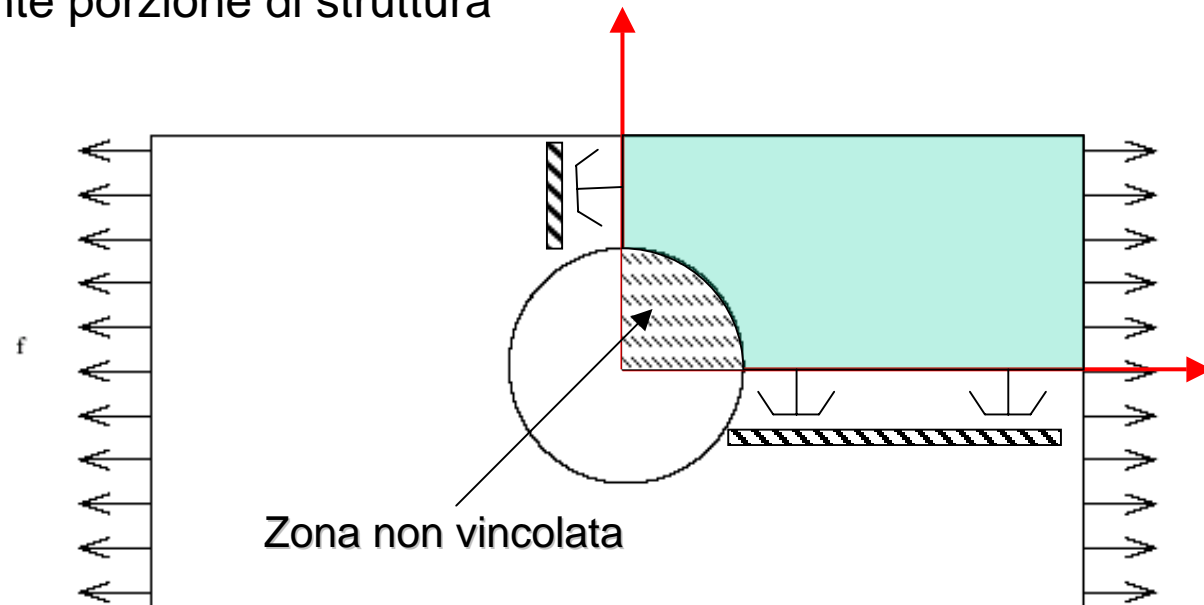

# Creazione della geometria

- Conviene **sempre** creare una geometria **ragionata** sulla base alla mesh che si intende creare
- Il problema principale è dovuto al tratto curvilineo rappresentante il foro della piastra
- In genere nelle analisi strutturali si desidera realizzare una mesh strutturata a partire da una superficie (o volume) mappabile
- Mappabile significa che è possibile identificare una trasformazione nello spazio in grado di ricondurre la geometria ad un quadrato (o a un cubo)
- Creare una griglia strutturata può però essere un lavoro molto delicato e difficile nei casi di geometrie complicate
- E' quindi richiesta esperienza e grande abilità per essere in grado di ricondurre tutto il dominio ad una serie di superfici (o volumi) mappabili
- Questo consente di disporre degli elementi di superficie (o di volume se il problema è 3D) quadrati (cubici)
- I lati del quadrato (e le superfici del cubo) opposti devono quindi avere lo stesso numero di elementi

POLITECNICO DI MILANO



Progetto  
Aerospaziale

Esercitazione 3

Analisi di una  
piastra

# Creazione della geometria

- I tratti rettilinei e i punti sono stati trattati nelle prime esercitazioni alle quali si rimanda
- Occorre tracciare l'arco di circonferenza

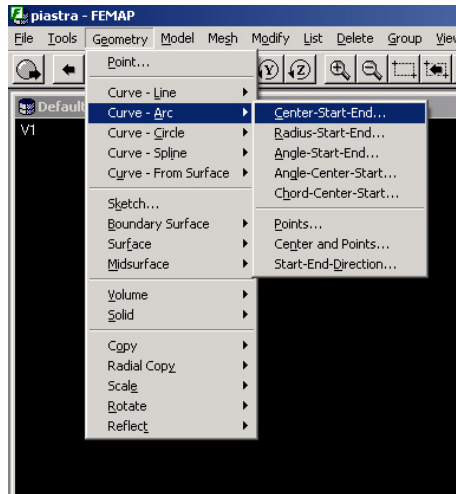

- 1 Menu:Geometry
- 2 Selezionare dal menù *Curve-Arc* l'opzione *Center-Start-End*
- 3 Selezionare i punti corrispondenti al centro e agli estremi dell'arco

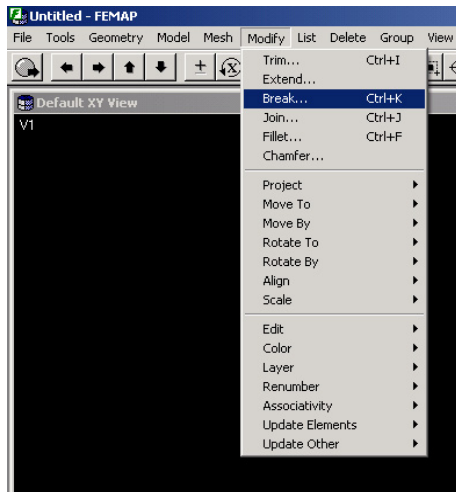

- L'arco deve essere spezzato a metà
- 1 Menu:Modify
  - 2 Selezionare *Break*
  - 3 Selezionare il punto medio dell'arco in corrispondenza del quale spezzare la linea

# Creazione della geometria e del modello ad elementi finiti

- <sup>v1</sup> Una volta creare tutte le curve necessarie è possibile costruire tre diverse superfici secondo le procedure già viste



- E' possibile identificare 3 superfici riconducibili a 3 quadrati
- Terminata la fase di costruzione della geometria è possibile effettuare immediatamente la discretizzazione delle curve
- Occorre poi definire le caratteristiche resistive del modello (materiale e proprietà di piastra)

# Differenti disposizioni dei nodi

POLITECNICO DI MILANO



Progetto  
Aerospaziale

Esercitazione 3

Analisi di una  
piastra

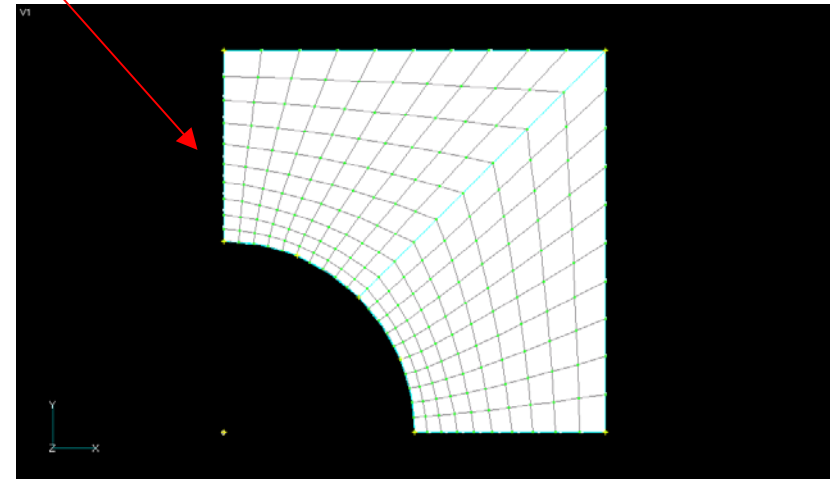
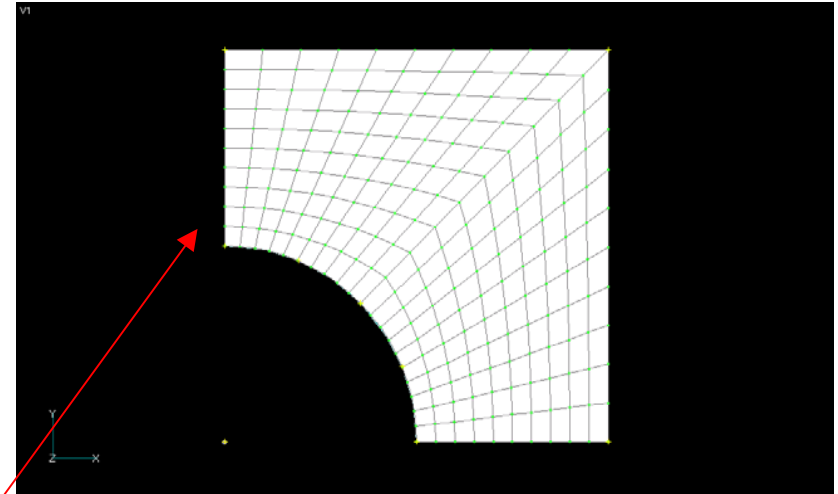
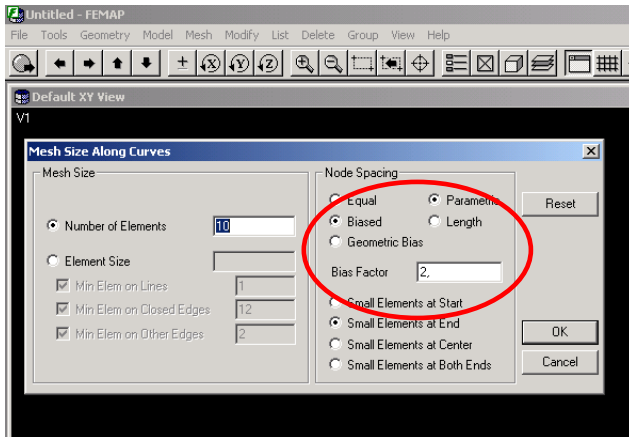

# Condizioni al contorno per il modello

- Le condizioni di vincolo vengono messe come fatto nelle scorse esercitazioni
- Il carico distribuito deve essere messo in modo consistente sui nodi

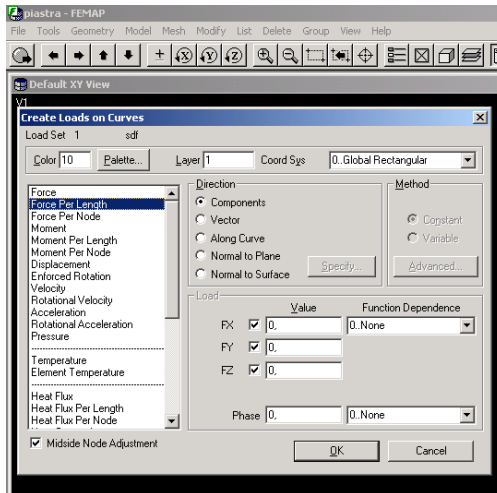

- 1 Menu:Model\Constraint\On Curve
- 2 Selezionare la curva contenente i nodi da caricare
- 3 Selezionare il carico **Force\_per\_length** ed inserire il valore del carico desiderato

- In questo modo il carico viene distribuito sui nodi degli elementi come previsto dal calcolo delle forze esterne (proiezione delle forze mediante le funzioni di forma)

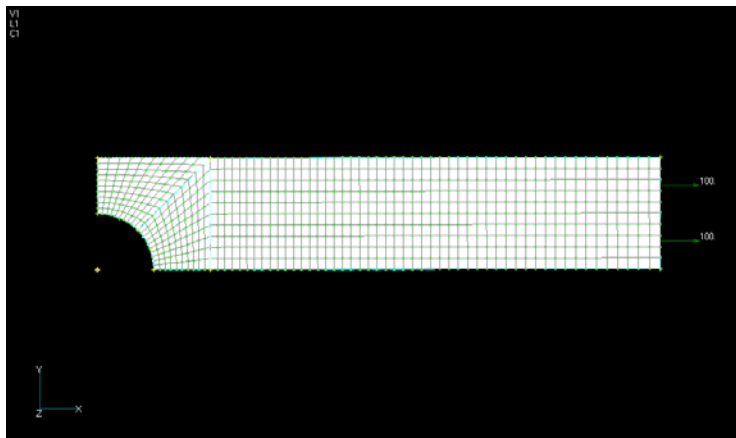

- A questo punto il modello è pronto ed è possibile esportare il file per eseguire il calcolo
- Terminata l'analisi si controlla il file f06 e lo si carica in Femap



# Sistemi di riferimento per l'elemento di piastra

POLITECNICO DI MILANO



Progetto  
Aerospaziale

Esercitazione 3

Analisi di una  
piastra

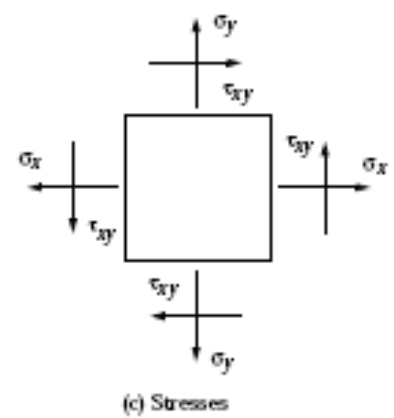
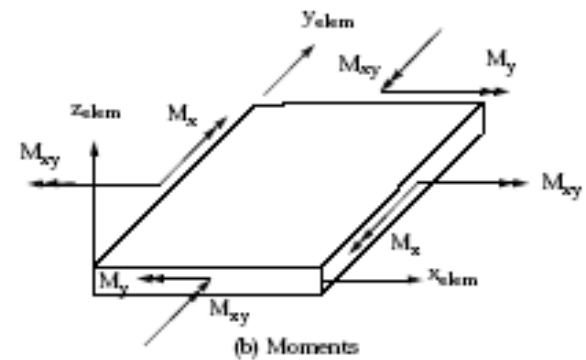
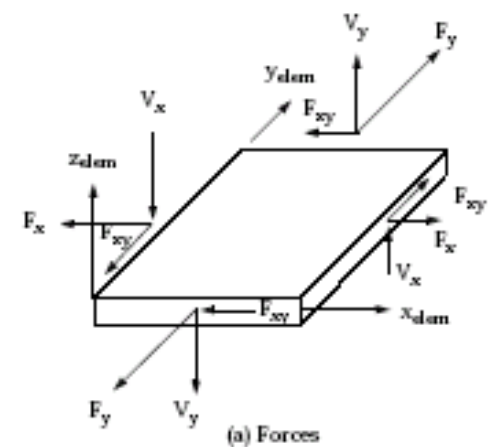
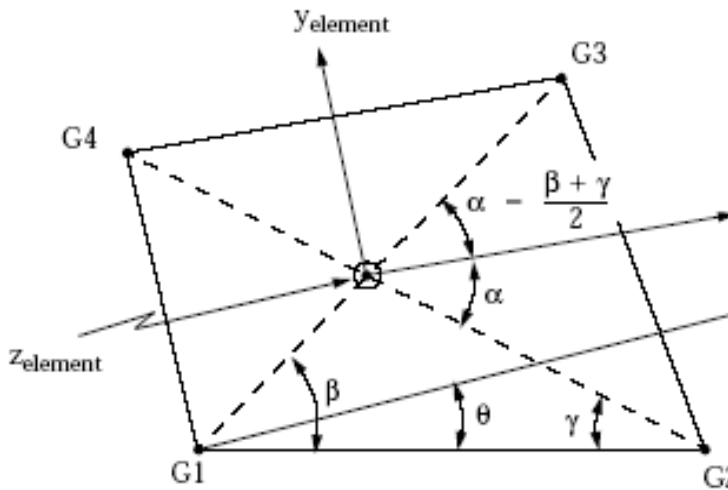

# Confronto dei risultati con i risultati sperimentali

POLITECNICO DI MILANO



Progetto  
Aerospaziale

Esercitazione 3

Analisi di una  
piastra

